

P92 - LTNN PROMO SELECT



Stechplatten zum Abstechen

für nur 159,- €

1 Halter + 10 Platten

Bestell-Code
ID-Nr. 39447

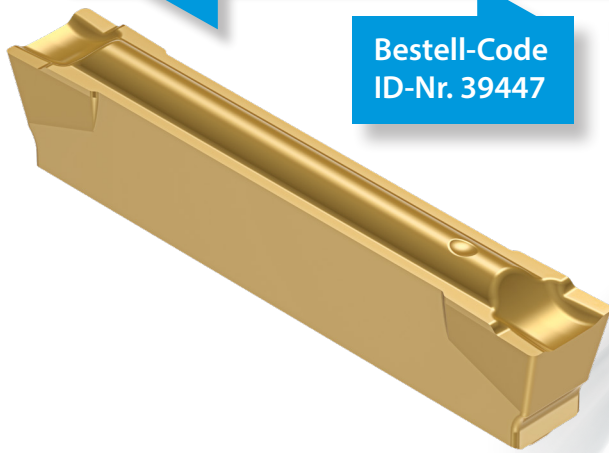

Aktionszeitraum
15.04.2024 - 31.07.2024



**1 IK Halter + 10 Platten
für nur 189,- €**

Bestell-Code
ID-Nr. 39448

Wählen Sie jetzt aus
und lassen Sie sich das
Schnäppchen nicht entgehen!

P92 - LTNN

Diese Stechplatte zeichnet sich durch ihre kurze Spanstufe und aggressive Geometrie mit verstärkten Flanken aus. Dadurch ermöglicht die LTNN einen sehr guten Spanbruch und hohe Vorschübe.



KUCHEL Werkzeugtechnik GmbH & Co. KG
Schanzenstr. 22a • 25746 Heide Tel.: 0481 – 68 66
0 • Fax: 0481 – 68 66 66 E-Mail: info@kuchel.de •
www.kuchel.de



Made in Germany





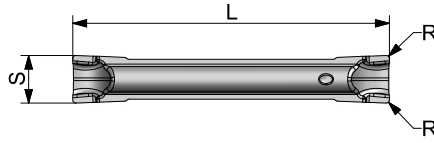
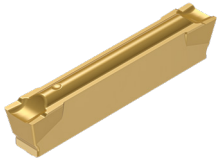

GRIPLOCK®

LTNN | Stechplatten zum Einstecken und Abstecken

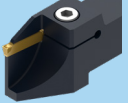
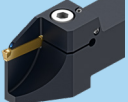

WG300 Bezeichnung	GF110 NANOSPEED	PM NANOSPEED	GF110 CARBOSPEED	Plattensitz-größe	()	L	R	S	S+	S-
LTNN 1.5	55647	55980	55979	15	N	15,50	0,15	1,575	0,10	0,10
LTNN 2	55975	55976	55977	20	N	20,00	0,20	2,075	0,10	0,10
LTNN 3	54443	54441	54444	30	N	20,00	0,20	3,075	0,10	0,10

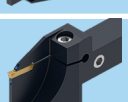
Passende Halter finden Sie im GripLock Katalog 2020 auf den entsprechenden Seiten:

	P92 CXCBL/L	Halter zum Abstecken, Einstecken und Längsdrehen mit Stechbreite 1,5 mm	S. 88
	P92 CXCBL/L	Halter zum Abstecken, Einstecken und Längsdrehen mit Stechbreite 2,0 + 2,5 mm	S. 89-90
	P92 CXCBL/L 20+25 HP	Abstechhalter mit Innenkühlung mit Stechbreite 2,0 + 2,5 mm	S. 94
	P92 CXCBL/L	Halter zum Abstecken, Einstecken und Längsdrehen mit Stechbreite 3 bis 3,5 mm	S. 91
	P92 CXCBL/L 30 HP	Abstechhalter mit Innenkühlung mit Stechbreite 3 mm	S. 94
	P92 A CXCBL/L	Halter für große Stechtiefen und tiefe Auskammerungen Ø 42 - 65 mm	S. 96-97
	P92 A CXCBL/L HP	Halter mit Innenkühlung für große Stechtiefen und tiefe Auskammerungen Ø 65 mm	S. 98
	P92 TMS	TWIN Schwert Abstechträger	S. 103

Die Halterauswahl dieser PROMO Aktion finden Sie auch ganz einfach auf unserer Webseite als PDF. Einfach QR-Code scannen.



MKT048 - Promo P92 LTNN

Dieses Promo-Angebot darf nicht mit anderen GripLock Produkten aus dem GripLock Katalog 2020 rabatt- und/oder mengenmäßig verbunden werden.
Laufzeit: 15.04.2024 bis 31.07.2024, Angebot gilt solange der Vorrat reicht. Änderungen vorbehalten.

Haben Sie Fragen zum Produkt, zur Aktion oder zu anderen Themen? Dann freuen wir uns auf Ihren Anruf (Tel. 07054-9291-0) oder Ihre Mail (info@kemmerhmw.de) oder kontaktieren Sie Ihren Kundenbetreuer.